



オンラインで最新情報をGETしよう!!



公式WEBサイト



facebook



Twitter



blog

商品に関するお問い合わせは下記カスタマーサポートへお電話どうぞ

カスタマーサポートセンター 03-5299-0090

※弊社での修理・調整は行っておりません。予めご了承ください

<随時FAQをWebで更新しています。是非ご参照ください>

Web Site: <http://www.gforce-hobby.jp>

営業時間/月～金曜10:30～12:00、13:30～16:30(祝日・夏期休暇・年末年始を除く)



輸入販売元：株式会社ジーフォース
〒103-0021 東京都中央区日本橋本石町4-3-8 第18SYビル4階

◎商品のお求めはお近くの代理店、販売店様にお問い合わせください。◎製品の仕様、仕様は改良のため、予告なく変更することがあります。
◎このカタログの商品情報等の記載内容は2014年5月現在のものです。◎掲載内容の無断転載・複写・転写を禁じます。

取扱店

発行：2014年5月

2014年5月印刷 2014-05
© 2014 G FORCE, Inc. All Rights Reserved.

High Performance R/C Device



ESC



MOTOR



CHARGER



RACING EQUIPMENT



HELI

2014-05 PRODUCTS CATALOG

BRUSHLESS SENSORED ESC

体感できる最高の性能を全てのレーサーへ。

トップコンペティターの綿密なテストによって繰り上げられた、G-FORCE渾身のESC。強烈なパンチ力と繊細なスロットルレスポンスという、相反する要素を最高レベルで達成。世界最高峰の性能を全てのレーサーに。

ESCの頂点を極めるプレミアムモデル！最高峰のドライバビリティを全てのレーサーへ

全日本選手権でデビューし、世界各地で活躍する純競技用ハイエンドESC。外装をフルアルミ化して放熱性を大幅に向上。豊富なセッティング項目と電子進角機能をさらに安定して使えるように。世界有数のツーリングカーレースであるTITC(タイ国際ツーリングカーレース)でも活躍しています。

TS120A ESC ブラックアルミエディション

価格: ¥17,800(税抜) 品番: G0067
JANコード: 4580416430678

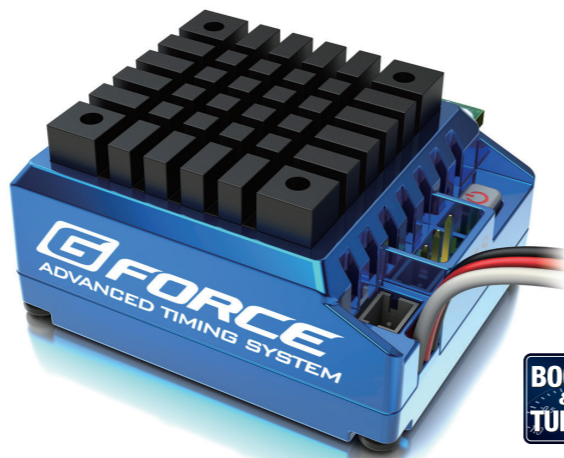

比類なきパワーフィールを全てのレーサーへ驚きのドライバビリティが勝利へのチカラに

膨大なテストを実施し、世界最高峰レベルの性能を実現した純競技用ESC。RCワールド誌でドリフト用プログラムの開発/テストを行うなど、ジャンルを問わずにハイレベルな性能を発揮。ターボ・ブースト機能も備え、操縦性の良さや強烈なパワーを両立。

TS120A ESC

価格: ¥14,500(税抜) 品番: G0011
JANコード: 4580416430111

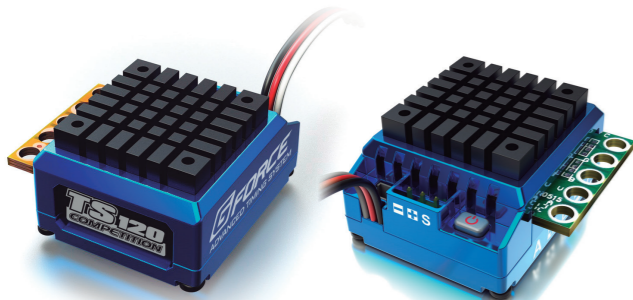

<TS120A仕様>	
連続最大電流 / 瞬間最大電流	120A/760A
使用可能モーター	センサー付ブラシレスモーター & センサーレスモーター
対応スケール	1/10 電動カー、1/12 電動カー
使用可能タン数	NiMH(6.0V~7.2V) or 2S LiPo(7.4V) 3.5T以上 (1/10 Touring Car), 5.5T以上 (1/10 Buggy) NiMH(9.6V~10.8V) or 3S LiPo(11.1V) 5.5T以上 (1/10 Touring Car), 8.5T以上 (1/10 Buggy)
抵抗値	0.0003 Ω
対応バッテリー	NiMH(4.8V ~ 10.8V) or 2-3S LiPo(7.4V ~ 11.1V)
BEC 電圧・電流値	6V@3A
サイズ	39x38x20mm (LxWxH)
重量	45g (ブラックアルミエディション48g)(ワイヤー、ファンを含まず)
冷却 FAN 動作条件	8V@0.2A, MAX 12.6V
スロットル方向*	「前進/ブレーキ」「前進/後進」「前進/ブレーキ/後進」

*出荷状態は「前進/ブレーキ」になっています。変更するには別売りのPROGBOX(G0017)を使用して設定を変更する必要があります。

世界最高のESCとは何か？

その問いに、G-FORCEはTSシリーズESCでお応えします。徹底したテストを繰り返し、全日本の大舞台で鮮やかにデビュー。全てにおいて妥協を排した世界最高峰のESC。

全ての土台となる、タフなハードウェアの実現

- 2層の基盤を貫く大容量のヒートシンク ●純銅板を用いた基盤配線 ●超高効率&低Ωの最新FET

ドライバーの意思を余すところなく、正確に伝えるプログラム

トップコンペティターが磨いたリアアードでパワー感溢れるスロットルフィーリング。繊細なブレーキワークを可能とするスムーズなブレーキ制御。PROGBOX、G-Force Linkを使用することで、マシン・コースに合わせたキメ細かなセッティングが可能。どのようなシーンでも思うがままの設定が可能。

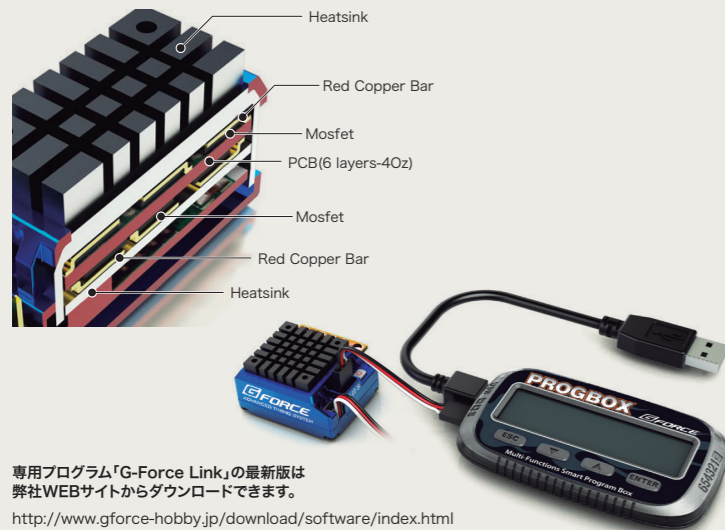

TEAM AZARASHI
WORLD CHAMPION BRAND

開発担当にチームあざらし&DryHopの強力タッグを招聘！
開発テストの最新情報をブログでチェック！
<http://teamazarashi.dtiblog.com/>
<http://dryhop.ocnk.net/diary>

Boost & Turbo + Value price ベストバランス ESC!



TS90A ESC

価格: ¥8,500(税抜) 品番: G0012
JANコード: 4580416430128

<TS90A仕様>	
連続最大電流 / 瞬間最大電流	90A/450A
使用可能モーター	センサー付ブラシレスモーター & センサーレスモーター
対応スケール	1/10 電動カー、1/12 電動カー
使用可能タン数	NiMH(6.0V~7.2V) or 2S LiPo(7.4V) 3.5T以上 (1/10 Touring Car), 5.5T以上 (1/10 Buggy) NiMH(9.6V~10.8V) or 3S LiPo(11.1V) 5.5T以上 (1/10 Touring Car), 8.5T以上 (1/10 Buggy)
抵抗値	0.0005 Ω
対応バッテリー	NiMH(4.8V~10.8V) or 2-3S LiPo(7.4V~11.1V)
BEC 電圧・電流値	6V@3A
サイズ	39x38x20mm (LxWxH)
重量	38g (ワイヤー、ファンを除く)
冷却 FAN 動作条件	8V@0.2A, MAX 12.6V
スロットル方向*	「前進/ブレーキ」「前進/後進」「前進/ブレーキ/後進」

*出荷状態は「前進/ブレーキ」になっています。変更するには別売りのPROGBOX(G0017)を使用して設定を変更する必要があります。

クラス最大の50A(300A)! クラブレサーの新定番ESC!



TS50A ESC Type-C

価格: ¥4,900(税抜) 品番: G0089
JANコード: 4580416430890

<TS50A仕様>	
連続最大電流/瞬間最大電流	50A/300A
使用可能モーター	センサー付ブラシレスモーター & センサーレスモーター
対応スケール	1/10電動ツーリング/パギー
使用可能タン数	4-6S NiMH または 2S LiPo ≥8.5T(1/10 ツーリングカー), ≥11.5T (1/10 パギー)
抵抗値	0.0006Ω
対応バッテリー	4-6S NiMH または 2S LiPo
BEC電圧・電流値	6V@2A
サイズ	35.3 x 32.4 x 19.7mm (LxWxH)
重量	60g (ワイヤー・キャパシタ含む)

このSTAGEに、未体験のFORCEを

フルアルミケース&ビルトインキャパシタ!
アルミ削出し&ガンメタルライトケース採用!



TS120A ESC

価格: ¥16,000(税抜) 品番: G0014
JANコード: 4580416430142

<TS120A仕様>	
連続最大電流 / 瞬間最大電流	120A/760A
使用可能モーター	センサー付ブラシレスモーター & センサーレスモーター
対応スケール	1/12 電動カー
使用可能タン数	3.5T以上 プースターボを使用しない場合
抵抗値	0.0003 Ω
対応バッテリー	1S LiPo
BEC 電圧・電流値	6V@3A
サイズ	39x38x22mm (LxWxH)
重量	45g (ワイヤー除く)

LiPoカット機能搭載ブラシモーター用ESC! エントリーモデルやRTRモデルに最適!

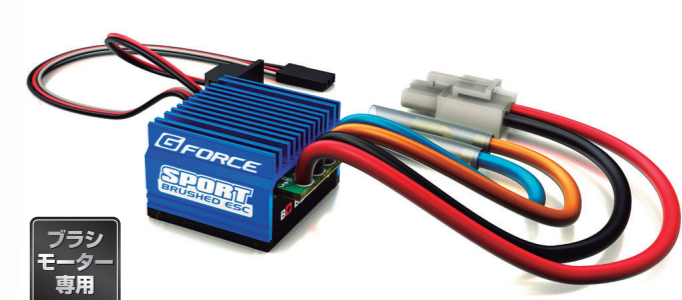

SPORT BRUSHED 60A

価格: ¥3,800(税抜) 品番: G0062
JANコード: 4580416430623

<SPORT BRUSHED 60A仕様>	
最大電流	60A (連続) / 200A (瞬間)
対応モーター	ブラシモーター (15T 以上)
対応バッテリー	2S LiPo, 4.8-7.2V NiMH
BEC 出力	6V / 1A
抵抗値	0.0018Ω
サイズ	35.3 x 32.4 x 19.7 (mm)
重量	38g (ケーブル等含む)

ESC用アクセサリ



PROGBOX

品番: G0017 価格: ¥2,800(税抜)
JANコード: 4580416430173

<PROGBOX仕様>	
入力電圧	6-10V DC
電流値	500mA
待機電流	<20mA
動作可能温度	0-40°C
保管場所温度	-10 - 60 °C
動作可能湿度	10 - 90%RH
保管場所湿度	20 - 75%RH
本体サイズ	85x48.5x11.8mm
重量	40g

すべてのFORCEを、開放させる

最高峰のESCのチカラを余すことなく引き出すことはもちろん、RCを楽しむシーンで必要とされる機能を兼ね備えたマルチファンクション・プログラムシステム。さまざまな機能を実現するため、コンパクトなボディに必要なインターフェースを装備。

基本機能

- ESC セッティング ●LiPo チェッカー ●スロットルポジションモニター ●サーボテスター ●モーターテスター (KV/RPM) ●PC 接続用インターフェース

TS120Aの性能をフルに発揮させるアルミジャケット

TS120A ESC用アルミジャケット

価格: 各¥3,800(税抜)
品番: G0054(Black)/G0055(Gold)
JANコード: 4580416430548(Black) / 4580416430555(Gold)

TSシリーズを強力に冷却する高回転クーリングファン、ESCへの接続もワンタッチ。

クーリングファン

品番: G0035 価格: ¥900(税抜)
JANコード: 4580416430357



ESC(スピードコントローラー)搭載例

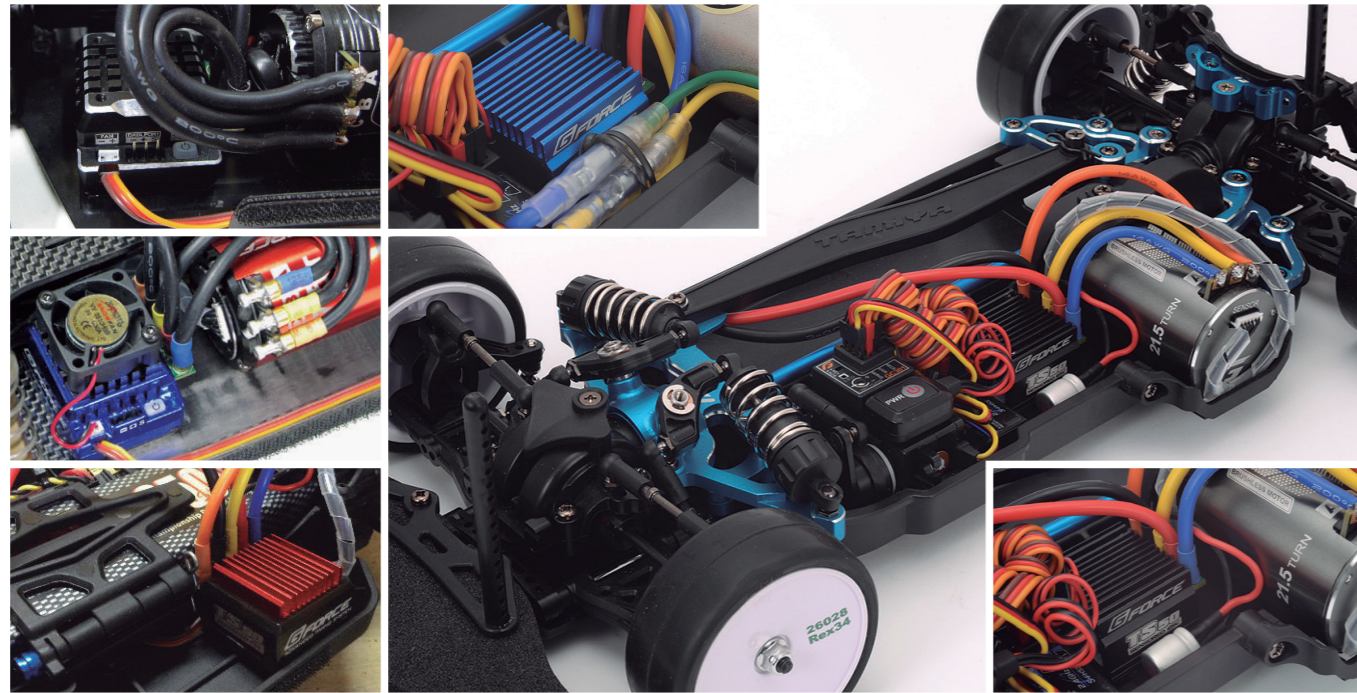

ESC(スピードコントローラー)比較表

	TS120A ブラックアルミエディション	TS120A	1S 120A	TS90A	TS50A Type-C	SPORT BRUSHED 60A	
特徴	全日本選手権でデビューし、世界各地で活躍する純競技用ハイエンドESC。外装をフルアルミ化して放熱性を大幅に向上。豊富なセッティング項目と電子進角機能をさらに安定して使えるように。世界有数のリングカーレースであるTITC(タイ国際ツーリングカーレース)でも活躍しています。	膨大なテストを実施し、世界最高峰レベルの性能を実現した純競技用ESC。RCワールド誌でドリフト用プログラムの開発/テストを行うなど、ジャンルを問わずにハイレベルな性能を発揮。ターボ・ブースト機能も備え、操縦性の良さや強烈なパワーを両立。	1セルLiPo(3.7V)専用ブラシレスESC。キャパシタ・サーボブースターを内蔵し異次元のパンチ力を生み出す。純競技用モデル。1/12シャーシに未体験のパンチ力を提供する、1セル用ESCの決定版ともいえる性能を誇ります。	ステップアップやレースデビューに最適なミドルクラスESC。多彩なセッティング項目やターボ・ブースト機能など、最新1/12シャーシはクラス最上位。パワースーツを限定したレースでは大きなアドバンテージになりました。	ブラシレスデビューに最適。ブースト・ターボといった機能を省き、ブラシレスの気持ち良さを手軽に体感できます。上位モデル譲りの多彩なセッティング項目はクラス最上位。パワースーツを限定したレースでは大きなアドバンテージになりました。	LiPo低電圧カット機能を備えたブラシモーター用ESC。RS540など、キット付属のモーターで安心してリポをお使いいただけます。タミヤコネクタ・ギボシコネクタ仕様となっているので購入後すぐに使用でき、初めてのRCにも最適です。	
対応T数	3.5Tまで (ON ROAD) 5.5Tまで (OFF ROAD)	3.5Tまで (ON ROAD) 5.5Tまで (OFF ROAD)	3.5Tまで	3.5Tまで (ON ROAD) 5.5Tまで (OFF ROAD)	8.5Tまで (ON ROAD) 11.5Tまで (OFF ROAD)	15Tまで (ブラシモーター)	
オススメ用途	IFMAR、JMRCなどの競技団体が主催する1/10各カテゴリーのレース。先々の大レース参戦を見据え、圧倒的なパフォーマンスを体感したい方に。		1/12シャーシに、BEC用ブースターを内蔵し、安定したサーボ動作が可能です。	ブーストやターボなどの電子進角を初めて使う方に最適。Mシャーシなどのレースにも、レースでも十分な性能を発揮します。	初めてのブラシレスに。Mシャーシなどのレースにも、レースでも十分な性能を発揮します。	540モーターや380モーターを採用した各社キットに。リポを手軽に使用できます。	
ブースト・ターボ機能	有り	有り	有り	有り	無し	無し	
出荷時 進行方向	前進/ブレーキ	前進/ブレーキ	前進/ブレーキ	前進/ブレーキ	前進/ブレーキ/後進	前進/ブレーキ/後進	
	※後進機能を使用するには別売のPROGBOX(G0017)で設定が必要です					本製品にプログラミング機能はありません。	
ブースト機能とは?	モーターのトルクを強くする機能です。設定したタイミングでダッシュ力を増幅させることができます。						
ターボ機能とは?	モーターの回転数を増やすことができます。ロングストレートなどで最高速をもっと伸ばしたいときに使用します。						
ブースト・ターボ機能の注意点	ESCやモーターに大きな負担をかける機能なので、使い方を誤ると破損します。温度チェックなどを行ないつつ、注意してお使い下さい。						

1/10 Scale BRUSHLESS MOTOR

Breakthrough the Brushless motor

モーターパフォーマンスの追及は当然のこと、マシンとのマッチングまでも性能の一つと考えて開発した、新世代ブラシレス。デュアルセンサーポートで配線の自由度を大幅にアップ。最上のパフォーマンスを予感させるクールなデザインは、どのようなマシンにも完全なマッチングを実現します。

- センサーポート2カ所装備
- アルミ削り出し3ピースモーターカン
- ヒートシンク型エンドベル
- アルティメットクーリングデザイン
- 12.5mm シンタードローター
- JMRCA、BRCA認証済



Super Sonic Adjustable Timing-Y Super Sonic (進角可変式)

価格:各¥7,600(税抜)

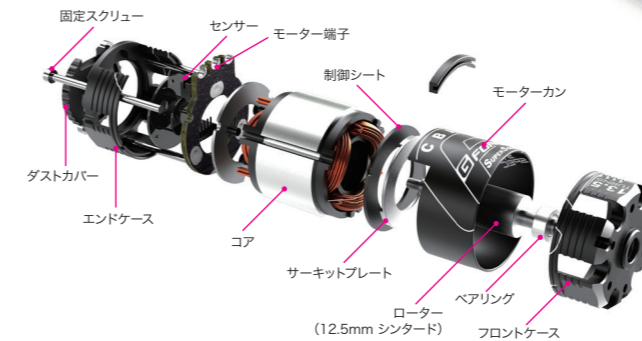

品番	商品名	ターン数	標準ローター	KV値	内部抵抗値	対応電圧	最大出力
G0049	Super Sonic 3.5T	3.5T	12.5*5(mm)	9100	0.0026Ω	7.4V	600W
G0050	Super Sonic 4.5T	4.5T	12.5*5(mm)	7620	0.0042Ω	7.4V	490W
G0076	Super Sonic 5.5T	5.5T	12.5*5(mm)	6450	0.0061Ω	7.4V	430W
G0077	Super Sonic 6.5T	6.5T	12.5*5(mm)	5350	0.0087Ω	7.4V	390W
G0005	Super Sonic 7.5T	7.5T	12.5*5(mm)	4700	0.0104Ω	7.4V	360W
G0006	Super Sonic 8.5T	8.5T	12.5*5(mm)	4100	0.0138Ω	11.1V	340W
G0007	Super Sonic 10.5T	10.5T	12.5*5(mm)	3450	0.0208Ω	11.1V	250W
G0008	Super Sonic 13.5T	13.5T	12.5*5(mm)	2860	0.0331Ω	11.1V	190W
G0009	Super Sonic 17.5T	17.5T	12.5*7.2(mm)	2200	0.0514Ω	11.1V	130W
G0010	Super Sonic 21.5T	21.5T	12.5*7.2(mm)	1760	0.0875Ω	11.1V	100W

Super Sonic用 アクセサリー

SuperSonic 専用のベアリング&センサーユニット。

- SuperSonic 専用のベアリング&センサーユニット
- ホコリの付着などで劣化したベアリングの交換に
- デュアルポートのセンサー部を一体化
- 交換を容易にするアセンブリー仕様

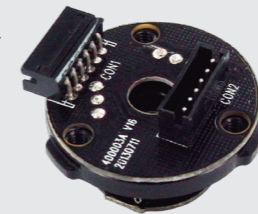

Super Sonic専用 ベアリングセンサーユニット

品番:G0075 価格:¥2,300(税抜)
JANコード:4580416430753

Super Sonicのドライバビリティを最大限に発揮させるオプションローター。シンタード&ベアリング済みのハイクオリティ仕様。

Super Sonic 専用オプションローター (内径5mm、外径12.8mm)

品番:G0036 価格:¥2,500(税抜)
JANコード:4580416430364



Super Sonic 専用オプションローター (内径7.2mm、外径12.5mm)

品番:G0045 価格:¥2,500(税抜)
JANコード:4580416430456

Super Velocity Adjustable Timing-N

Super Velocity (進角固定)

価格:各¥5,900(税抜)

パフォーマンスと価値の常識が変わる。

すべてのRCユーザーに、最高のパフォーマンスを提供したい。G-FORCEの情熱の結実です。誰もが楽しめる価格で最高のパフォーマンスを実現。同一条件でのレースに最適な固定進角でありながら、コンペティションモデルと競える性能を併せ持つ、新世代のスタンダードモーター。

- アルミ3ピースモーターカン
- クーリングエアフローデザイン
- 12.5mmシンタードローター

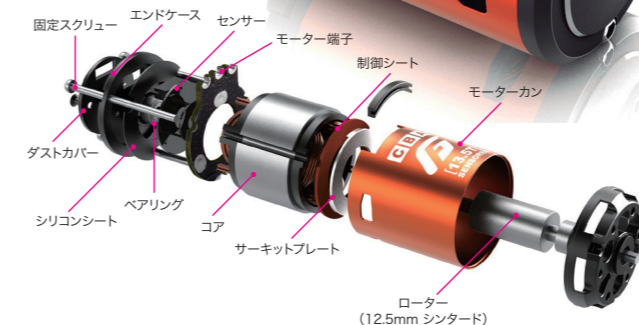

品番	商品名	ターン数	標準ローター	KV値	内部抵抗値	対応電圧	最大出力
G0001	Super Velocity 8.5T	8.5T	12.5*5(mm)	4100	0.0138Ω	11.1V	340W
G0002	Super Velocity 10.5T	10.5T	12.5*5(mm)	3400	0.0208Ω	11.1V	250W
G0003	Super Velocity 13.5T	13.5T	12.5*5(mm)	2820	0.0331Ω	11.1V	190W
G0004	Super Velocity 17.5T	17.5T	12.5*6.3(mm)	1950	0.0514Ω	11.1V	130W

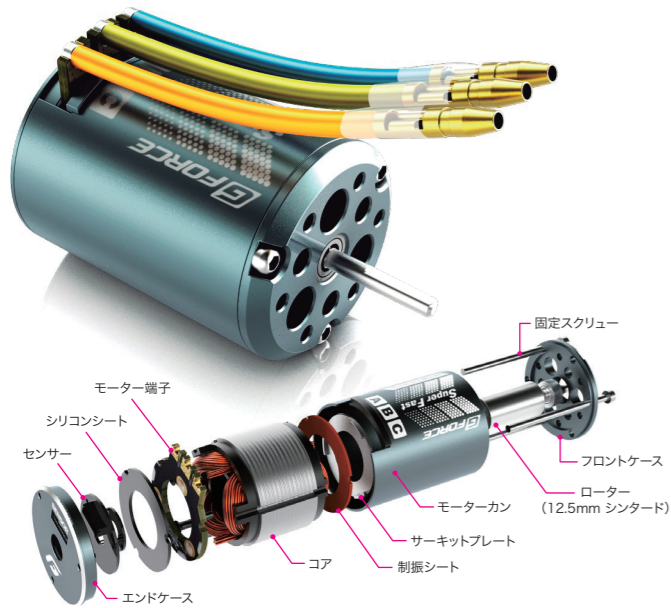

Super Fast TYPE-C Adjustable Timing-N

Super Fast Type-C (進角固定)

価格:各¥4,900(税抜)

比類なきベストバリューモーター。

ブラシレスの価値は新時代へ。もっと手軽に、もっと気持ちよく走らせよう!
3ピースアルミモーターカン、12.5mmシンタードローター ハイクオリティ仕様

- アルミ削り出し3ピースモーターカン
- ダブルボールベアリング
- フロントクーリングホール
- 12.5mm シンタードローター

品番	商品名	ターン数	標準ローター	KV値	内部抵抗値	対応電圧	最大出力
G0082	Super Fast Type-C 8.5T	8.5T	12.5*5(mm)	4000	0.0138Ω	11.1V	340W
G0083	Super Fast Type-C 10.5T	10.5T	12.5*5(mm)	3300	0.0208Ω	11.1V	250W
G0084	Super Fast Type-C 13.5T	13.5T	12.5*5(mm)	2760	0.0331Ω	11.1V	190W
G0085	Super Fast Type-C 17.5T	17.5T	12.5*5(mm)	1870	0.0514Ω	11.1V	130W
G0086	Super Fast Type-C 21.5T	21.5T	12.5*5(mm)	1560	0.0875Ω	11.1V	100W

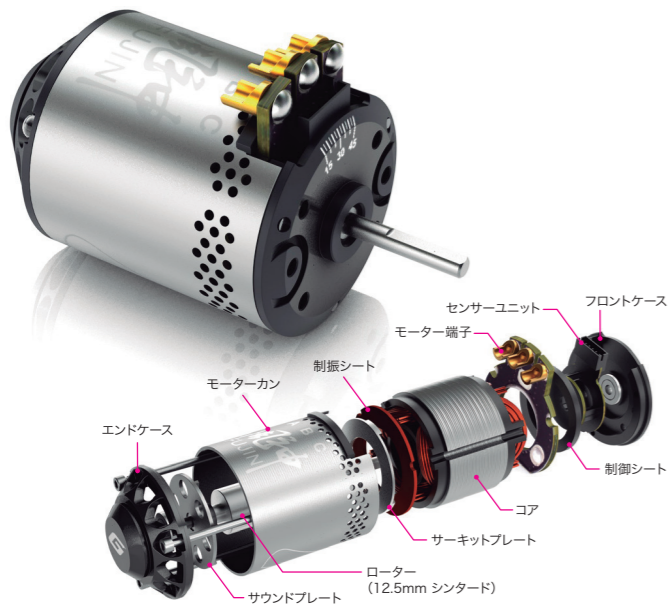

Fujin Adjustable Timing-Y

周神 FUJIN

Fujin (進角可変式)

価格:各¥6,900(税抜)

Performance Maximum for DRIFT!

独創のフロントターミナルデザインを採用、サウンドプレートを内蔵した革新的ブラシレスモーターが登場! トルク特性をドリフト向けにチューニング、中間速度域でのスロットル操作にスムーズに反応し、繊細かつパワフルな走りを実現。どのようなコンディションでも理想の走りを可能にします。モーターカンに設けられたインテークホールから大量の空気を吸入、サウンドプレートの効果を最大限に発揮させます。

- サウンドホールを大胆に配置!
- 大音量プロアファン内蔵!
- フロントターミナルデザイン
- アルミ削り出し3ピースモーターカン!

品番	商品名	ターン数	標準ローター	KV値	内部抵抗値	対応電圧	最大出力
G0098	Fujin 7.5T	7.5T	12.5*7.2(mm)	4700	0.0104Ω	7.4V	360W
G0072	Fujin 8.5T	8.5T	12.5*7.2(mm)	4300	0.0138Ω	11.1V	340W
G0073	Fujin 10.5T	10.5T	12.5*7.2(mm)	3600	0.0208Ω	11.1V	250W



Raijin Adjustable Timing-Y

雷神 RAIJIN

Raijin (進角可変式)

価格:各¥6,900(税抜)

The Finest Brushless for DRIFT!

ドリフト専用チューニングされたトルク特性が、かつてないスムーズなドライビングを実現。大胆にデザインされたホールとサウンドプレートが、圧倒的な冷却性と迫力のドリフト走行を演出します。進角は可変式。モーター特性の調整も思いのまま。

- ビッグサウンドホール!
- 大音量プロアファン内蔵!
- アルミ削り出し3ピースモーターカン!
- ハイカレントターミナル装備!

品番	商品名	ターン数	標準ローター	KV値	内部抵抗値	対応電圧	最大出力
G0099	Raijin 7.5T	7.5T	12.5*5(mm)	4700	0.0104Ω	7.4V	360W
G0070	Raijin 8.5T	8.5T	12.5*5(mm)	4100	0.0138Ω	11.1V	340W
G0071	Raijin 10.5T	10.5T	12.5*5(mm)	3450	0.0208Ω	11.1V	250W

ESC & Brushless Motor Combo Set

世界最高レベルの純競技用ブラシレス
みなぎるFORCEを体感!

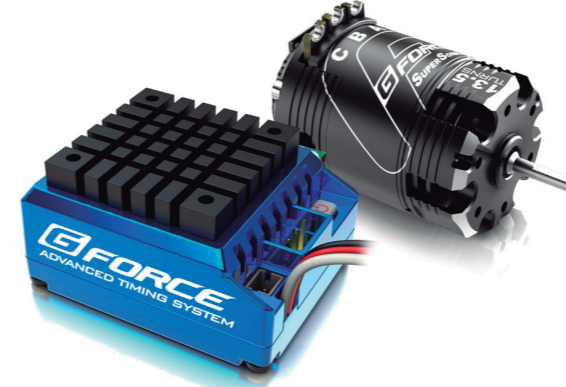

TS120A & Super Sonicコンボセット

TS120A Combo 13.5T 価格:¥21,000(税抜) 品番:G0015 JANコード:4580416430159
TS120A Combo 17.5T 価格:¥21,000(税抜) 品番:G0016 JANコード:4580416430166

イコールコンディションレースに最適!
ブラシレスデビューにも!



TS50A & Super Velocityコンボセット

TS50A Combo 13.5T 価格:¥9,800(税抜) 品番:G0051 JANコード:4580416430517
TS50A Combo 17.5T 価格:¥9,800(税抜) 品番:G0052 JANコード:4580416430524

ブラシレスモーター比較表

	Super Sonic	Super Velocity	Super Fast	Fujin	Raijin
特徴	軽量化と冷却性向上のため、肉抜きを施した大胆な形状。センサー差込口を2ヶ所設け、配線の取り回しにも配慮した設計です。ニュートラルな特性ながら、図太いトルクを持ち、世界戦クラスのハイレベルなレースでも存分に戦えます。	レースでも戦える手頃なモーター。上位モデルと同じシンタードローターを装備し、フロントケースには大胆なホールを設け、冷却性もハイレベル。力強いトルクでジャンルを問わず多くのカテゴリーで白熱のレースを楽しめます。	ブラシレスデビューに最適な手頃なブラシレスモーター。ロープライスながら内容は本格的。シンタードローターにベアリングを装備、ケースはアルミ削り出しと、フロントターミナルデザインによる独自のルックス、サウンドプレートが奏でる迫力の走行音も魅力です。	トルク特性をドリフト走行用に最適化。中低速域でのスロットル操作にスムーズに反応し理想のライン取りを可能にします。フロントターミナルデザインによる独自のルックス、サウンドプレートが奏でる迫力の走行音も魅力です。	3ピースのフルアルミケースに進角調整機能を備えたドリフト専用モーター。トルク特性をドリフト用に最適化し、スムーズでパワフルな走行を実現。サウンドプレートとベントレーションホールによる迫力の走行音も大きな魅力。
オススメ用途	サーキットでスティックにタイムを削ることを目指す人に。全日本や世界戦レベルのレースを目指す人に。	ショップ主催レースや走行会など手軽な競走やレースに最適。	初めてのブラシレスに!公園などで気軽に楽しみたい人に!	ドリフトマシンに最適。走行性能はもちろん、独創のデザインがマシンを彩ります。 ※車種によってはターミナルが車体に干渉する場合があります。ご注意ください。	ドリフトマシンに最適。進角を変更することでモーター特性の調整も可能。
ローター	シンタード	シンタード	シンタード	シンタード	シンタード
進角調整	調整式	固定式	固定式	調整式	調整式
ラインナップ	3.5T/4.5T/5.5T/6.5T/7.5T/8.5T/10.5T/13.5T	8.5T/10.5T/13.5T/17.5T	8.5T/10.5T/13.5T/17.5T/21.5T	7.5T/8.5T/10.5T	7.5T/8.5T/10.5T

実車のセッティング理論をRCで! 荷重&重量比を1発表示!!

- 車レースのセッティング手法を忠実に再現!
- [左フロント荷重+右リア荷重] : [右フロント荷重+左リア荷重]の比率を1発表示!
- コーナウエイトのセッティングがキマる!
- その他にも前後重量比、各輪重量、などトータル6項目の内容を表示!
- メカやパーツの移動による重量配分をリアルタイムで確認可能!
- 重量計は1つあたり2000gまでOK! エンジンカーにも使用できます。
- バランスがモノを言う2駆ドリフトでは大きなアドバンテージに!
- 左右のコーナリング感覚が整い、マシンの直進性が大幅UP!!
- 電源: 乾電池4本 or DC12V

X Weight Gauge

(クロスウェイトゲージ)
品番: G0022 価格: ¥14,800(税抜)
JANコード: 4580416430227

＜X Weight Gauge 仕様＞	
計測可能重量	2000g以下(重量計1つあたり)
計測誤差	±0.5g
電源	単三乾電池4本(別売) or DC6-13.8V
メインユニットサイズ	130.4 x 104.5 x 35.3(mm)
重量計サイズ	59.1 x 65.1 x 17.5(mm)
本体重量(重量計含む)	354g



シビアなセッティングを求められるミニッツを0.1g単位の測定で精密なセットアップが可能に。
ミニ四駆の重量測定にも使用可能。シャーシロールによる接地圧の測定に威力を発揮。ミニ四駆に新たなセッティング概念を!



前後独立温度設定 & ステップウォーミング! コンパクトな本体に多彩な機能を凝縮

- 前後独立温度設定が可能
- マイクロチップ採用のコントロールユニット
- 脱着式前後ウォーマーユニット
- 8種類のピー音を選択可能
- 摂氏&華氏 温度表示機能
- セーフティタイマー装備

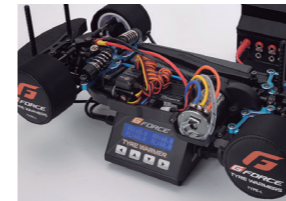

Tyre Warmer

価格: ¥14,800(税抜) 品番: G0033
JANコード: 4580416430333

＜Tyre Warmer 仕様＞	
入力電圧	11 ~ 15V(DC)
温度調整範囲	20 ~ 80°C, 100°C
本体サイズ	92 x 111.4 x 50(mm)
ウォーミングカップ内径	65 mm
本体重量	440g



始動性が大幅アップ! 燃調もラクラク! 海外レースシーンの必須アイテム!!

- MCU ユニットで総制御を行います
- セーフティタイマー搭載(10分で自動的に停止)
- ビルトイン温度センサーを装備
- LED インジケーターで動作状態を確認
- DC電源低電圧カット機能(10V オートカット)
- 耐熱&耐火性生地採用で安心
- 19 ~ 26 サイズのエンジンに使用可能



Engine Heater

価格: ¥4,500(税抜) 品番: G0038
JANコード: 4580416430388

＜Engine Heater 仕様＞	
入力電圧	12V DC
LED 表示	加温中/赤LED 点灯 ローボルテージ/赤LED 点滅
寸法	直径63mm 高さ50mm



Get The Advantage! タイヤバランサー!

- アルミ削出しハイクオリティ仕様!
- 分解可能でコンパクトに持ち運べます!
- ブラック/ブルーのアルミボディ

Tyre Balancer

価格: 各 ¥4,900(税抜)
品番: G0096(Black)/G0097(Blue)
JANコード: 4580416430968(Black)/4580416430975(Blue)

＜Tyre Balancer 仕様＞	
寸法	85 x 72 x 71 (mm)
重量	72.5g
材質	アルミ製



回転数可変&フルアルミボディ! ブラック&ブルーの2色をラインナップ!

- 1/10ツーリングカー用ラバータイヤ専用
- ハイルクモーターを採用し、パワフルにタイヤを成形
- 本体のダイヤルを操作することで回転数調整が可能
- 8個のLEDインジケーターで回転数を表示
- 本体スイッチで回転方向を切り替え可能
- 計量で放熱性に優れたアルミボディ
- 逆接保護回路を内蔵

Tyre Sander

価格: 各 ¥9,600(税抜)
品番: G0087(Black)/G0088(Blue)
JANコード: 4580416430876(Black)/
4580416430883(Blue)

＜Tyre Sander 仕様＞	
入力電圧	DC 6V-15V
寸法	159 x 70 x 66 (mm)
重量	710g

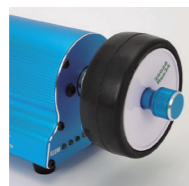

ジャイロの常識は新時代へ! リモート感度調整機能搭載!

- 最新ジャイロセンサー搭載
- サーボ舵角リミット設定機能
- リモート感度調整機能搭載(3ch以上の送受信機に限る)
- 21x21x11mm & 3.6gの軽量コンパクトサイズ
- トリムでも感度調整可能
- ジャイロリバーススイッチ装備
- 流行の2WDドリフトに最適!

F1・ドリフトに!

GC301 カー用ジャイロ

価格: ¥4,500(税抜) 品番: G0053
JANコード: 4580416430531

＜GC301 仕様＞	
動作電圧	4.0~8.4V
動作保証温度	-10~45°C
寸法	21 x 21 x 11(mm)
重量	3.6g



単四ニッケル水素バッテリーをベストコンディションに! 4本同時放電可能な高性能ディスチャージャー!

- ニッケル水素バッテリーのメモリー効果を抑え、バッテリーライフを最大限に延ばします
- スクリュータイプのコネクターを採用、確実にバッテリーを固定
- 放電状況をLEDで簡単に把握できます
- 1Aの放電電流で高速放電が可能です
- アルミで構成されたケースが効率的に放熱します

AAA Battery Discharger

価格: ¥2,500(税抜) 品番: G0020
JANコード: 4580416430203

＜AAA Battery Discharger 仕様＞	
寸法	72.5 x 56 x 26.6mm
重量	81g
バッテリータイプ	単四型ニッケル水素電池
対応セル数	1~4セル
最大放電電流	1A
カットオフ電圧	0.9V
放電ステータス	放電中/LED点灯
放電終了	LED消灯
ケース素材	アルミニウム製

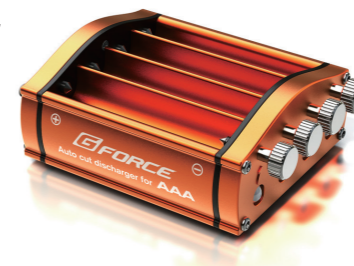

安定したラップを可能にする高性能ジャイロユニット! MR-03シャーシにジャストフィット!

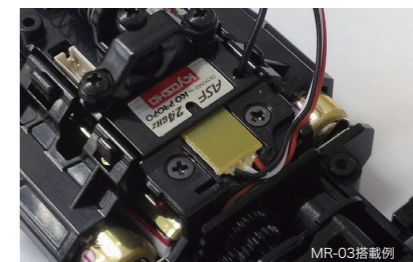

車体の姿勢や速度の状況を検知し、ステアリング・スロットル動作を総合的に制御します。そのため、グリップの低いフローリングやタイルなどの路面でも安定した思い通りの走行を可能にします。



MINI-Z MR-03用 GYRO ユニット

価格: ¥2,300(税抜) 品番: G0019
JANコード: 4580416430197

防塵性、耐久性に優れた、 マイクロチップ搭載電子式スイッチ

- 高性能マイクロチップ搭載電子式スイッチ
- 防塵性、耐久性に優れ、誤作動の可能性を極限まで排除
- LiPo電圧カット機能を装備、LiPoバッテリーを過放電から守ります
- 前面テープ・ネジ留め2タイプのボトムケースを付属
- バッテリー残量表示機能搭載

Power Switch

価格: ¥1,980(税抜) 品番: G0021
JANコード: 4580416430210

＜Power Switch 仕様＞	
入力電圧	4.8V-12V(NiMH, NiCD) 7.4V(LiPo)
最大電流	10A
バッテリーモード	① NiMH, NiCD ② LiPo (7.4V 専用)
LiPo カット電圧	6.2V(3.1V / cell)
重量	7g



※LiFeバッテリーはご使用いただけません

TB-04 Aluminum Parts

大人気マシン、TB-04にライバルを圧倒する性能を!
ブルーアルマイト&削出しのハイクオリティ仕様!

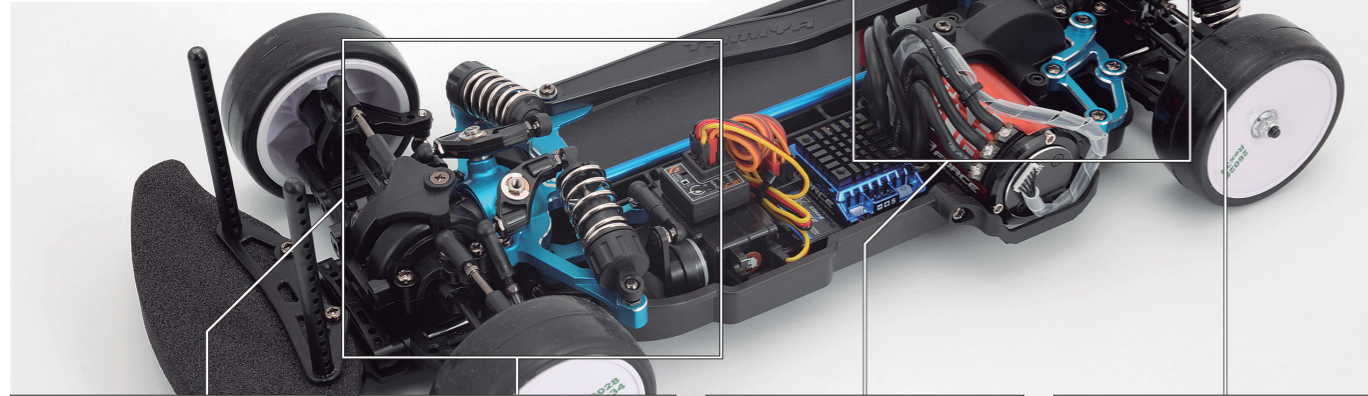

シャシー剛性を大幅にアップさせ、シャープな操縦特性を提供します。スタンダードレイアウト・インボードレイアウト両対応デザイン。

TB-04用 アルミフロントステフナー
品番: G0063 価格: ¥3,900(税抜)
JANコード: 4580416430630

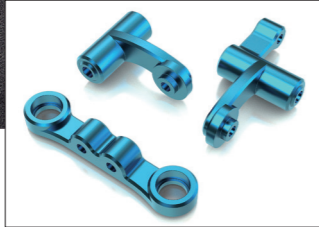

ステアリングレスポンスを高め、正確な操作を可能にします。 ※ベアリングは付属しません

TB-04用 アルミステアセット
品番: G0066 価格: ¥2,800(税抜)
JANコード: 4580416430661

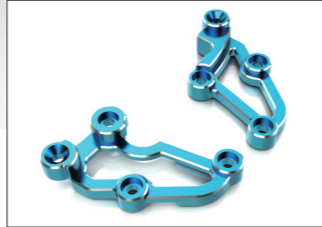

リヤ/バルクを確実に固定し、シャシー剛性を大幅にアップさせます。

TB-04用 アルミリヤステフナー
品番: G0064 価格: ¥2,800(税抜)
JANコード: 4580416430647



前後共通で使用できます。ショックタワーを確実に固定し、正確なダンパー動作を実現。

TB-04用 アルミショックタワーマウント
品番: G0065 価格: ¥1,100(税抜)
JANコード: 4580416430654

モーションコントロール LED PIT LIGHT

モーションセンサーを内蔵、手をかざすだけで明るさを調整!
ピット作業中でもカンタン・確実に明るさの調整ができます。

- モーションセンサー内蔵
- 3段階調光
- 高出力6WクラスLED



Pit Light

価格: 各 ¥5,500(税抜)
品番: G0090 (Black) / G0091 (Blue)
JANコード: 4580416430906 (Black) /
4580416430913 (Blue)

<Pit Light 仕様>	
入力電圧	DC11V-18V
最大消費電力	6W
照度調節	High/Medium/Low
重量	452g

スタイリッシュな5スポークデザイン 削出し&レーザー刻印のハイクオリティ仕様



- スタイリッシュな5スポークデザイン!
- アルミ削出しのハイクオリティ仕様!
- 接地部にはリングを配置

1/10 SET-UP WHEEL

価格: 各 ¥2,800(税抜) 品番: G0092 (Black) / G0093 (Blue)
JANコード: 4580416430920 (Black) / 4580416430937 (Blue) ●各4個入

フルアルミ&レーザー刻印入りパーツトレイ 削出し&アルマイト加工のハイクオリティ仕様

大きさの違う3か所のパートを設けました!
さまざまなアイテムを効率よく管理できます!

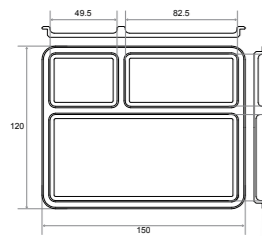

Parts Tray

価格: 各 ¥3,800(税抜)
品番: G0078 (Black) / G0079 (Blue)
JANコード: 4580416430784 (Black) / 4580416430791 (Blue) ●重量: 133g

アルミ削出しショック&ツールスタンド ピットを彩るハイクオリティ仕様

ショックのエア抜きに便利! 安定感バツグンのフルアルミ仕様!
ヘックスレンチなどのツール類のスタンドとしてもOK!

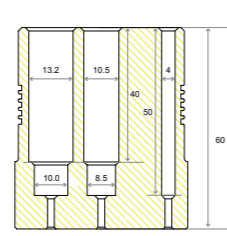

Shock Holder

価格: 各 ¥3,900(税抜)
品番: G0080 (Black) / G0081 (Blue)
JANコード: 4580416430807 (Black) / 4580416430814 (Blue) ●重量: 231g

AC充電器+安定化電源の オールインワンデザイン

- 最大10A充電(80W)の大パワー
 - 日本語(カタカナ)表示でカンタン操作!
 - 最大18A(充電器部と共用)の安定化電源内蔵!
 - DC出力ポートを3つ装備!
 - USBポート装備。スマホやタブレットの充電に!
 - 出力電流をLEDゲージで表示!
 - モーター回転計、サーボテスター機能搭載
 - AC/DC両対応!
- ※DC入力では安定化電源機能は使用できません

12V 出力端子を
3ポート装備!



G6P AC/DC CHARGER with POWER SUPPLY

品番: G0025 価格: ¥19,800(税抜)
JANコード: 4580416430258

<G6P AC/DC CHARGER with POWER SUPPLY 仕様>	
AC入力	100-240V
DC入力	11-18V
充電出力	80W
安定化電源最大出力	12V / 18A
充電電流	0.1-10.0A
放電電流	0.1-5.0A
USB出力	5V/2.1A
NiCD/NiMH使用可能バッテリーセル数	1-15セル
LiPo/LiFe/LiIo使用可能バッテリーセル数	1-6セル
Pbバッテリー使用可能電圧	2-20V
寸法	141.2x123.2x101.5 mm
重量	1023g

- <内容物>
- G6P AC Charger & Power Supply本体
 - バランスボード(JST-XH)
 - 2ピンコネクタ(デュオースタイプ)
 - タミヤタイプ コネクタケーブル
 - タミヤLiFe交換コネクタ
 - DC入力ケーブル
 - AC入力ケーブル
 - 日本語取扱説明書

最大10A充電 & 日本語表示 Absolute Charger



G6 CHARGER

品番: G0032 価格: ¥6,500(税抜)
JANコード: 4580416430326

<G6 CHARGER 仕様>	
DC入力	11-18V
充電出力	80W
充電電流	0.1-10.0A
放電電流	0.1-2.0A
各バランスポートの最大充・放電能力	200mA/セル
NiCD/NiMH使用可能バッテリーセル数	1-15セル
LiPo/LiFe/LiIo使用可能バッテリーセル数	1-6セル
Pbバッテリー使用可能電圧	2-20V
寸法	138.5 x 80.5 x 28.5 mm
重量	300g

- 最大10A充電(80W)の大パワー!
- 日本語(カタカナ)表示でカンタン操作!
- フルアルミボディのタフネス仕様
- 対応セル数: 1S~6S (LiPo/LiFe) 1~15セル(NiMH/NiCD)
- 入力電源: DC電源(11V~18V)専用

- <内容物>
- G6 CHARGER本体
 - DC入力ケーブル
 - バッテリークランプ
 - 受信機バッテリーコネクタ
 - タミヤタイプコネクタ
 - 2ピン(デュオースタイプ)コネクタ
 - タミヤLiFe用交換コネクタ
 - 日本語取扱説明書

LiPo・LiFe 充電コレ1台でOK! カンタン操作 & AC100V

- シンプルな操作性を実現!
- LiPo/LiFe 両対応! AC専用カンタン充電器!
- 充電電流を3段階に切替え可能!(0.5A/1.0A/1.5A)
- 対応セル数: 1S ~ 3S (LiPo/LiFe 共通)
- コネクタ差込口: JST-XH
- PSE 認証取得済み



G3 CHARGER

品番: G0018 価格: ¥3,800(税抜)
JANコード: 4580416430180

<G3 CHARGER 仕様>	
入力電圧	100-240V/50-60Hz
対応バッテリー	LiPo/LiFe
対応セル数	1-3セル
充電電流	0.5A/1.0A/1.5A ± 10%
最大出力	15W ± 10%
寸法	88 x 57 x 35mm
重量	100g

インドアヘリ・スマホの充電器に最適!

- バッソコンがなくともUSB充電器が使えます!
- 家庭用AC100Vからカンタン充電
- コンセント差込口の角度調整が可能
- ラジコンもスマホも充電OK
- PSE 認証取得済み

USB ACアダプター

品番: G0037 価格: ¥1,000(税抜)
JANコード: 4580416430371



大出力充電器の性能を100%発揮させる！ MAX50A(1200W)のウルトラパワー！

- メイン出力ソケットは1系統で最大50Aを出力。3連ソケットは各最大10Aを出力
※全ソケット合計で1200W(50A)を超えての出力はできません。
- 出力電圧 DC15V-30V
- LCD表示内容: 出力電圧/出力電流/出力W数/出力%
- 入力電圧 AC100V-240V
- USB電源出力 5V/2.1A(×2系統)
- 温度感知式クーリングファン内蔵
- 過電圧、過電流、オーバーヒート保護回路内蔵
- 逆接保護機能内蔵



PS1200 Power Supply

品番: G0068 価格: ¥39,000(税抜)
JANコード: 4580416430685

<PS1200 Power Supply仕様>	
入力電圧	100-240V AC
AC入力周波数	50-60Hz
出力電圧	15-30V DC±0.5V
出力電流	50A±1A
過電流保護機能	≤ 51A 500MS
LCD表示精度	Voltage Precision ±0.3V Current Precision ±0.5A
入力ヒューズ容量	20A Fuse
AC効率	89%
保護回路動作温度	< 65°C
使用可能温度	0-40°C
寸法	305 x 170 x 85mm
重量	3.08kg

本製品の出力電圧は最小が15Vとなっています。
お手持ちの充電器の入力電圧を良くお確かめの上でご使用ください。

アクセサリ・充電用ケーブル

LiPoバッテリーの残量表示やセル電圧の確認はもちろん、
バランス機能も備える高機能バッテリー管理アイテム。

- 対応バッテリー LiPoバッテリー1S~6S
- LiPoバッテリー専用
- バランス放電機能搭載
- 計測精度 0.01V単位

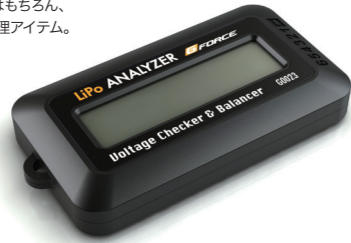

LiPo Analyzer

品番: G0023 価格: ¥2,000(税抜)
JANコード: 4580416430234

- 耐火性、難燃性に優れた素材を採用
- 出入口はベルクロテープで確実に固定
- 本体サイズ: 180x220(mm)



Lipo Bag

品番: G0024 価格: ¥1,200(税抜)
JANコード: 4580416430241

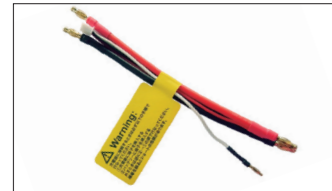

ハードケースLiPo用充電コネクタ
品番: G0056 価格: ¥400(税抜)
JANコード: 4580416430562



温度センサー
品番: G0047 価格: ¥800(税抜)
JANコード: 4580416430470

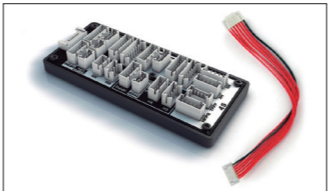

マルチバランスボード
品番: G0031 価格: ¥1,300(税抜)
JANコード: 4580416430319



2ピンコネクタケーブル
品番: G0030 価格: ¥500(税抜)
JANコード: 4580416430302



受信機バッテリー用コネクタケーブル
品番: G0029 価格: ¥400(税抜)
JANコード: 4580416430296



タミヤタイプコネクタケーブル
品番: G0028 価格: ¥400(税抜)
JANコード: 4580416430289

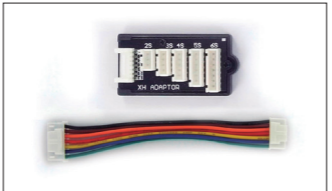

バランスボード (JST-XH)
品番: G0027 価格: ¥600(税抜)
JANコード: 4580416430272



タミヤLiFe変換コネクタ
品番: G0026 価格: ¥300(税抜)
JANコード: 4580416430265

LiPoバッテリー

90C/50C(7.4V/3200mAh)のウルトラパワー！
ショートタイプ(1Sサイズ)リポの決定版！



RIDGE LiPo Battery
7.4V 3200mAh
ショートタイプ(1Sサイズ)
品番: GFG003 価格: ¥4,800(税抜)
JANコード: 4580416500036
●サイズ: 92.5 x 46 x 18(mm)
●重量: 153g

瞬間50Cの強烈なパンチ力！
セミオートに未体験のキレを！



Battle Field LiPo
7.4V 1700mAh
(ミニS互換タイプ)
品番: GFG001 価格: ¥2,900(税抜)
JANコード: 4580416500012

Battle Field LiPo
7.4V 1000mAh
(PEQインタイプ)
品番: GFG002 価格: ¥2,300(税抜)
JANコード: 4580416500029



スタイリッシュなスタビレス構造

軽量コンパクトで壊れにくい！

フライバーレス新時代、 インドアヘリの頂点を極める。

3軸角加速度センサー & 3軸加速度センサー搭載
高度な姿勢制御を実現！

<Interceptor仕様>

システム	2.4GHz 4CH Flybarless With 6-axis Gyro
寸法	295 x 49 x 80 (mm)
重量	51.5g
メインローター径	240mm
バッテリー	LiPo 3.7V 300mAh
メインモーター	コアレスモーター
充電時間	およそ 60分
フライト可能時間	5 ~ 6分
送信機到達範囲	およそ 40m

Interceptor

2.4GHz 4CHANNELS FLYBARLESS with GYRO



2.4GHz 4CH フライバーレス ヘリコプター Interceptor(インターセプター)RTFセット

各カラー 価格: ¥12,500(税抜)
イエロー 品番: GB001 JANコード: 4580416460019
ブルー 品番: GB002 JANコード: 4580416460026

<パッケージ内容>

- Interceptor本体
 - 送信機(2.4GHz/4ch)
 - Li-Poバッテリー
 - 予備ローターブレード
 - 充電器・USB充電ケーブル
 - プラスドライバー
- ※送信機用単三電池×4本(別売)が必要です



GB001 イエロー



GB002 ブルー

高度な姿勢制御を実現！

これまでのスタビレス固定ピッチ機の多くは3軸ジャイロでの制御が主流でした。Interceptorはさらに加速度センサーを搭載しているため、飛躍的に自立安定性を高めることが可能となりました。その安定性はスタビライザー搭載機にも劣らない性能を誇ります。

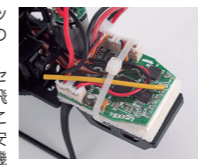

スタイリッシュなスタビレス構造で優れた運動性能！

これまでのスタビライザー搭載機とは比べ物にならないくらい運動性能を手に入れました。屋外でのフライトも存分にお楽しみ頂けます。優れた運動性能と自立安定性を実現しました。



送信機背面レバーでカンタンにモード切り替え可能！

これまで、3chヘリコプターに慣れている方も大丈夫。送信機背面のレバーを切り替えることで簡単にモードを切り替えられます。スロットル操作を左スティックでも右スティックでも操作が可能です。



シンプル構造採用でメンテナンス性を向上！

従来のスタビライザー機と比べ、パーツ点数が少ないことでメンテナンスも容易に行えます。モーターやサーボといった電装パーツはコネクター式となっており、簡単に取り外しが可能です。



USB充電器は2本同時充電が可能！

2本同時充電が可能な充電器を標準装備。繰り返しのフライトにも対応出来ます。オプションのUSB ACアダプター(品番: G0037 USB ACアダプター)を使用することで家庭用コンセントから直接充電も可能です。



軽量コンパクトで壊れにくい！

独立サーボ、高性能ジャイロ内蔵受信機を搭載しつつ51.5gの重量を実現。柔軟性が高い素材のスキッドで衝撃を吸収し、壊れにくい！



Interceptor用 スペアパーツ

品番	商品名	税抜価格
GB003	キャビン(Yellow) [Interceptor]	¥700
GB004	キャビン(Blue) [Interceptor]	¥700
GB005	メインローターブレード [Interceptor]	¥800
GB006	サーボ [Interceptor]	¥1,800
GB007	テールモーターセット [Interceptor]	¥1,200
GB008	マウントセット [Interceptor]	¥400
GB009	メインフレーム [Interceptor]	¥1,200
GB010	スキッド [Interceptor]	¥500
GB011	メインギア [Interceptor]	¥400
GB012	ローターヘッドセット [Interceptor]	¥900
GB013	スワッシュプレート [Interceptor]	¥600
GB014	リンクージロッド [Interceptor]	¥400
GB015	メインモーター [Interceptor]	¥900
GB016	テールブレード [Interceptor]	¥400
GB017	受信機 [Interceptor]	¥5,000
GB018	LiPoバッテリー 3.7V 300mAh [Interceptor]	¥900
GB019	USB充電器 [Interceptor]	¥1,000
GB020	スクリューセット [Interceptor]	¥400

壊れても安心！
スペアパーツも万全の品揃え！！

